

## 4. ATRAKCJE WODNE

- 4.1. PRZECIWPRAŁY WRAZ Z AKCESORIAMI
- 4.2. SYSTEMY MASAŻY WODNO-POWIETRZNYCH
- 4.3. WYLEWNICE, ARMATKI WODNE I GRZYBKI WODNE WRAZ Z AKCESORIAMI
- 4.4. SYSTEMY MASAŻY POWIETRZNYCH
- 4.5. SYSTEM DZIKIEJ RZEKI
- 4.6. SYSTEMY SSAWNE

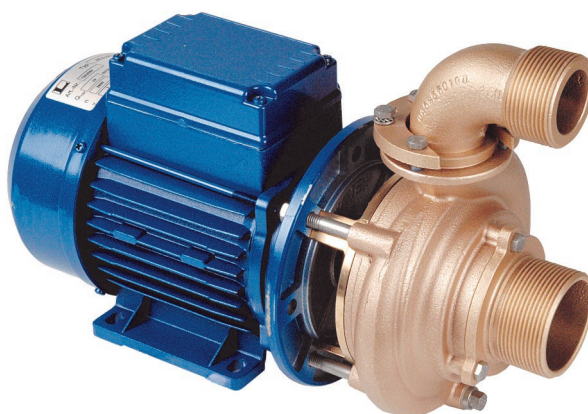

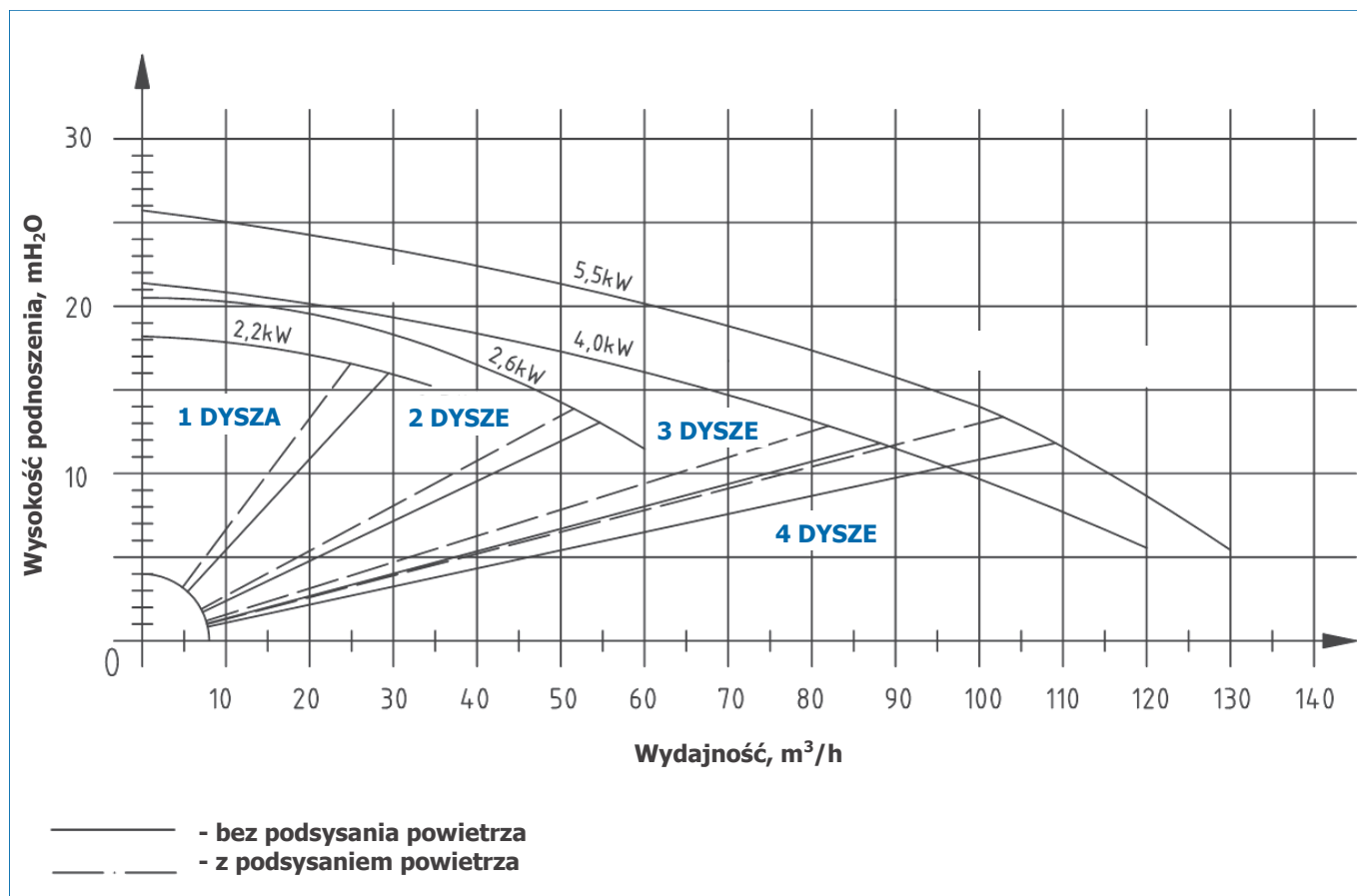

**KRZYWE WYDAJNOŚCI POMP DO PRZECIWPŁĄDÓW ORAZ SYSTEMÓW  
MASAŻU WODNO-POWIETRZNEGO**

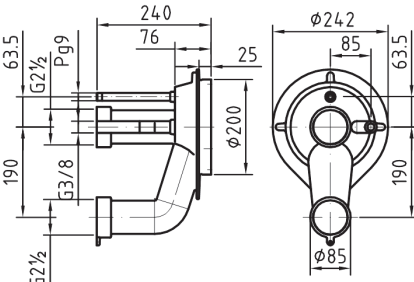
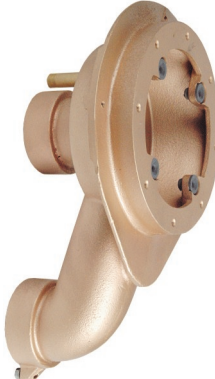
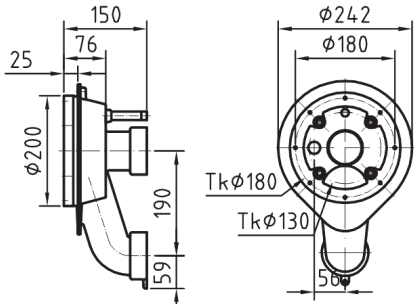

## 4.1. PRZECIWPŁYDY WRAZ Z AKCESORIAMI

### 4.1.1. Przeciwpłydy TAIFUN

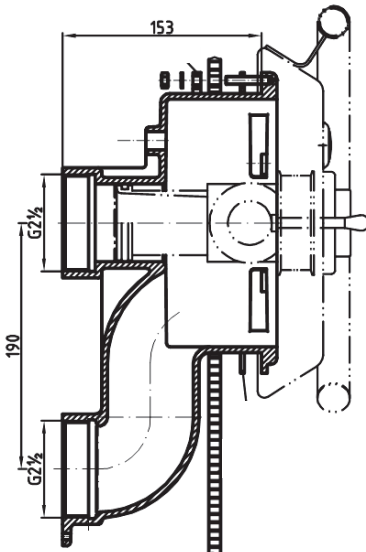
		Typ elementu	Nr kat.
		Element montażowy w beton o głębokości 240mm, dla basenów płytkowanych i foliowanych; przyłącze ssawne i tłoczne GW 2 1/2"	<b>7610050B</b>
		Jak wyżej o głębokości 150mm	<b>7611550B</b>
		Element montażowy o głębokości 165mm, dla basenów prefabrykowanych; przyłącze ssawne i tłoczne GW 2 1/2"	<b>7614050B</b>

## 4.1.1. Przeciwprądy TAIFUN

**Typ elementu**

**Nr kat.**

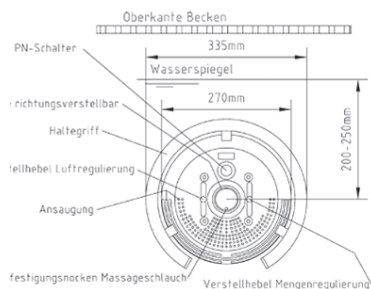

Zestaw końcowy z pompą z brązu 2,6kW, 230/400V, 50Hz, o wydajności 63m<sup>3</sup>/h przy 10mH<sub>2</sub>O. Okrągła maskownica przednia wykonana ze stali nierdzewnej 316L

**7620020B**

(zestaw nie zawiera elementu montażowego w beton, uchwytu przedniego i podstawy pod pompę)

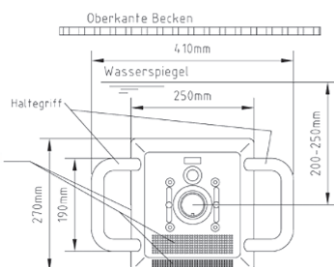

Jak wyżej z prostokątną maskownicą przednią

**7630020B**

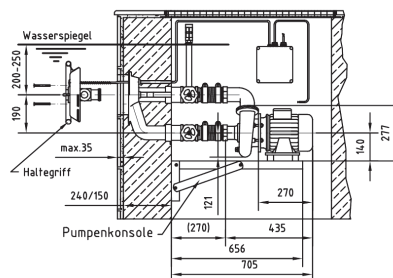

## 4.1.2. Przeciwprąd TAIFUN-DUO

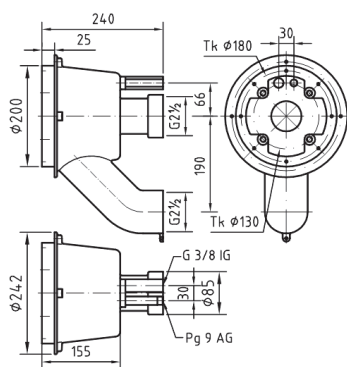

Element montażowy w beton o głębokości 240mm, dla basenów płytkowych i foliowych; przyłącze ssawne i tłoczne GW 2 1/2"

**7613050B**

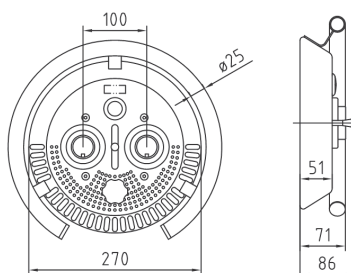
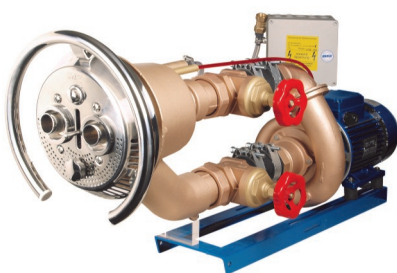



Zestaw końcowy z pompą z brązu 2,6kW, 230/400V, 50Hz, o wydajności 63m<sup>3</sup>/h przy 10mH<sub>2</sub>O. Okrągła maskownica przednia wykonana ze stali nierdzewnej 316L

**7640020B**

(zestaw nie zawiera elementu montażowego w beton, uchwytu przedniego i podstawy pod pompę)

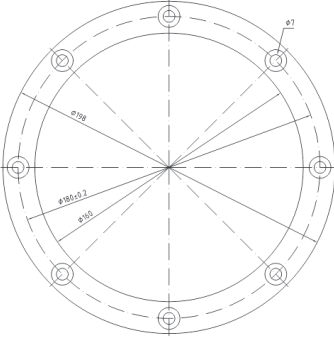
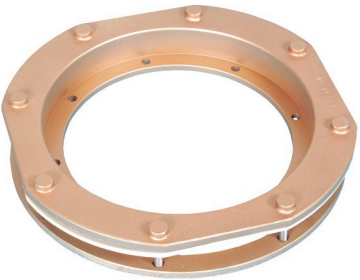
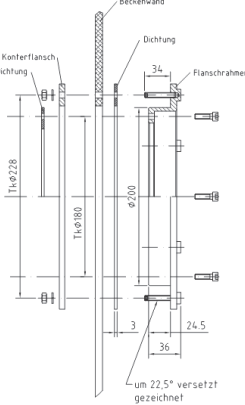
### 4.1.3. Akcesoria dodatkowe do przeciwprądów

		Typ elementu	Nr kat.
 	<p>Kołnierz uszczelniający z brązu, przeznaczony do mocowania wszystkich rodzajów elementów montażowych przeciwprądów TAIFUN I TAIFUN-DUO w basenach foliowych</p>	<b>7980050B</b>	
 	<p>Zestaw kołnierzowy przeznaczony do mocowania wszystkich rodzajów elementów montażowych przeciwprądów TAIFUN I TAIFUN-DUO basenach prefabrykowanych</p>	<b>7986050B</b>	
	<p>Uchwyt przedni do TAIFUNA z maskownicą przednią okrągłą i TAIFUNA-DUO</p>	<b>7991020B</b>	
	<p>Uchwyt przedni do TAIFUNA z prostokątną maskownicą przednią</p>	<b>8090020B</b>	
	<p>Zaślepka ze stali nierdzewnej do wszystkich typów elementów montażowych w beton</p>	<b>7950000B</b>	

### 4.1.3. Akcesoria dodatkowe do przeciwprądów

	Typ elementu	Nr kat.
 	Wąż do masażu dla TAIFUNA z okrągłą i prostokątną maskownicą przednią	<b>7551050B</b>
	Wąż do masażu dla TAIFUNA-DUO z zatyczką	<b>7552050B</b>
	Wąż do masażu pulsacyjnego dla TAIFUNA z okrągłą i prostokątną maskownicą przednią	<b>8551050B</b>
	Wąż do masażu pulsacyjnego dla TAIFUNA-DUO z zatyczką	<b>8552050B</b>
	Dysza masażu pulsacyjnego	<b>8555150B</b>
	Wspornik pod pompę: 1,5kW, 2,2kW i 2,6kW	<b>7280050B</b>
	Zestaw przedłużeń o długości 170mm, do elementów montażowych w beton TAIFUN i TAIFUN-DUO; GZ i GW 2 1/2"	<b>7925050B</b>
	Zestaw kątowy 45°, do elementów montażowych w beton TAIFUN i TAIFUN-DUO, GZ i GW 2 1/2"	<b>7935050B</b>
	Zestaw kątowy 90°, do elementów montażowych w beton TAIFUN i TAIFUN-DUO, GZ i GW 2 1/2"	<b>7945050B</b>